

Tecnologia di lavaggio professionale

**m**  
**MEIKO**  
The clean solution

# La nuova M-iClean U

## Rapidità di lavaggio sorprendente e risultati di asciugatura ottimali

La nuova  
generazione  
**M-iClean U**  
Con recupero del calore  
**ComfortAir**  
e osmosi inversa  
completamente integrata  
**MODULO Gio**



# La nuova M-iClean U

## L'inizio di una fantastica era di lavaggio

Solo il nome – MEIKO *M-iClean U* – è rimasto lo stesso. Tutto il resto è cambiato. Ancora una volta, i nostri ingegneri hanno fatto il massimo per riprogettare completamente ciascun aspetto di design della lavastoviglie.

Il *MODULO GiO* è rimasto, ma ora è completamente integrato.

Ciò consente di risparmiare spazio, costi di installazione e manutenzione. E il recupero del calore? Presente, ma con una efficienza superiore.

Con superficie ampliata in acciaio inox. Il nome: MEIKO *ComfortAir*. Assorbe fino a l'80%\*\* del vapore.

Per un lavaggio confortevole, pratico e super veloce. E l'igiene? Assicurato e superlativo. L'acqua di alimentazione circola sempre in un sistema completamente separato. **In poche parole: una nuova era di lavaggio ha inizio. Fantastico!**

### Più veloci verso l'obiettivo ...

- » ... cicli di lavaggio più rapidi
- »» ... condizioni di lavoro confortevoli grazie a livelli di vapore ridotti
- »»» ... un'asciugatura più veloce
- »»»» ... un'installazione più rapida
- »»»»» ... costi d'esercizio e di manutenzione inferiori
- »»»»»» ... pulizia e igiene assicurate





» **Installazione più veloce**

Le dimensioni compatte e il **MODULO GIO MEIKO** già integrato richiedono minor spazio e rendono superflui i **dispendiosi interventi di pre-installazione o manutenzione**. Tutto questo consente un risparmio in termini di tempo, spazio e costi!



»» **Lavaggio più veloce**

La nuova **M-iClean U** lavora velocemente: grazie al nuovo design e all'aumento della superficie dello scambiatore di calore **si risparmiano 30 secondi\*** per ogni ciclo di lavaggio. Record!

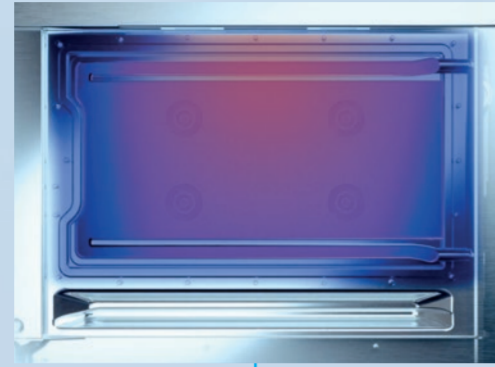

»»» **Asciugatura più veloce**

Il nuovo sistema di recupero calore permette ora di trattenere una quantità maggiore di vapore sulle pareti interne della macchina. In questo modo, alla fine del lavaggio, si riduce **l'umidità residua del 98%\*\* per i piatti e del 75%\*\* per i bicchieri**.



»»»» **Risparmi immediati**

Grazie al nuovo e sensazionale sistema di recupero calore, la nuova **M-iClean U** risparmia risorse preziose. Risultato: **riduzione dei costi d'esercizio fino al 21%\*\***.



»»»»» **Scarico delle stoviglie più veloce:**

Quando la maniglia con indicatore a LED diventa blu, il programma di lavaggio è completato. Una volta aperta la porta, non si corre alcun rischio. **Nessuno getto di vapore bollente** sul viso, mai più occhiali appannati e, per di più, nessuna umidità sull'attrezzatura presente nell'area di lavaggio. Si può procedere con il ciclo di lavaggio successivo!



Sulla strada del successo con la **nuova M-iClean U**  
**Scoprite i vantaggi, passo dopo passo!**

»»»»»»» **La qualità MEIKO: vince sempre!**

**Acciaio inox e tecnologia innovativa** per dimenticare il passato: con la nuova **M-iClean U** siete sulla strada del successo. Sostenibile!



»»»»»»» **Familiarizzazione rapida**

Grazie alla **semplicità d'uso** e al piacevole clima dell'ambiente, il vostro personale sarà subito entusiasta di questa lavastoviglie e pienamente motivato sul lavoro.



»»»»»»» **Più intuitiva grazie alle immagini**

Scegliete l'optional **'Private Label'** e **rendete** la nuova **M-iClean U** la vostra macchina MEIKO totalmente personalizzata. Configurate sul display-touch la schermata di benvenuto con il vostro logo personale. È inoltre possibile salvare fino a tre diverse immagini come salva-schermo. Ad esempio, i contatti del nostro team di assistenza.



»»»»»»» **Sostituzione rapida del filtro a carbone attivo**

Con la nuova **M-iClean U** è possibile sostituire il **filtro a carbone attivo** rapidamente e in autonomia. Detto, fatto. Senza tempi di attesa e costi di manutenzione!



Tutti i dati sono mostrati come valori massimi ...  
\* ... sui risparmi rispetto al modello precedente.  
\*\* ... l'utilizzo del sistema di recupero calore ComfortAir consente di risparmiare sui costi.





L'inizio di una nuova era di lavaggio  
[www.meiko.it/incredibile](http://www.meiko.it/incredibile)

130.051.01.04.19/IT/ · Con riserva di modifiche nell'ambito della normale evoluzione tecnica





## Soluzioni di lavaggio a regola d'arte

Tecnologia di lavaggio professionale per hotel,  
ristoranti e ristorazione collettiva







## I vostri clienti contano sulla pulizia. Fidatevi di MEIKO.

Rendere il nostro pianeta più pulito grazie a una tecnologia di lavaggio innovativa è il nostro mestiere. Tutto è iniziato 92 anni fa in un garage della Foresta Nera ed oggi siamo presenti in tutto il mondo. Ovunque ci troviamo nel mondo ci contraddistingue il genio: «Made by MEIKO». Garantendo ai nostri clienti soluzioni brillanti. In qualsiasi momento.

Per quanto variegato sia il mondo dell'ospitalità, ci sono principi che valgono per tutti: 1) tutto deve funzionare alla perfezione; 2) igiene e pulizia senza compromessi sono il biglietto da visita di qualsiasi attività. Ecco perché anche un compito tanto semplice, come lavare i piatti, pone ristoratori e albergatori davanti ad una serie di sfide. Norme di igiene riempiono interi scaffali. Addetti al lavaggio con esperienze diverse. Servizio no stop, ore di punta, stress, sforzo fisico. Per non parlare dei costi di acqua, luce e detersivi. E' impensabile affrontare tutto questo senza una lavastoviglie moderna e

innovativa. Una lavastoviglie attenta all'ergonomia e all'economia. Capace di valorizzare un ambiente tanto importante come l'area di lavaggio, rendendo piacevole il lavoro quotidiano. Una lavastoviglie su cui contare 365 giorni all'anno, 24 ore su 24 non stop. Per farla semplice, una MEIKO.

### **Adatte a qualsiasi impiego.**

Dal piccolo bar alla cucina stellata, dalla pensione all'hotel a 5 stelle, le soluzioni MEIKO eseguono qualsiasi tipo di lavaggio. Stoviglie e posate di materiale pregiato, calici e bicchieri in vetro e cristallo. E persino oggetti ingombranti come pentole, padelle, teglie, vassoi e contenitori Gastronorm. Una lavastoviglie MEIKO lava e fa splendere stoviglie e bicchieri in pochissimo tempo.





### **Igiene e pulizia garantite.**

A seconda delle stoviglie, una MEIKO può essere potente o delicata, ma igienizza sempre a fondo. Tutte le lavastoviglie MEIKO soddisfano i requisiti delle norme pertinenti in materia di igiene alimentare per il lavaggio professionale in lavastoviglie. Residui di salsa sulle stoviglie di porcellana, tracce ostinate di grasso e bruciato? Con funzioni come la partenza soft, la giusta potenza di lavaggio e prodotti chimici adeguati che agiscono in perfetta armonia, una lavastoviglie MEIKO affronta qualsiasi tipo di sporco e pulisce a fondo, igienizza e garantisce risultati esteticamente impeccabili.

### **Vasta scelta e consulenza competente.**

Ogni attività è diversa dall'altra, ogni cucina è a sè. Per questo motivo MEIKO offre una vasta gamma di lavastoviglie di dimensioni e capacità diverse. In altre parole, con MEIKO trovate sicuramente la soluzione di lavaggio più adatta alle vo-

stre esigenze e allo spazio che avete a disposizione. Se ne avete necessità, possiamo valutare tutti gli altri aspetti dell'area di lavaggio della vostra attività, altrettanto fondamentali per il vostro esercizio.

### **Risparmiare le risorse, ridurre i costi.**

Con MEIKO il lavaggio è veloce, efficiente ed economico. E questo grazie ai brevi cicli di lavaggio, al basso consumo di acqua, ai validi prodotti chimici, all'energia e all'efficiente tecnologia di recupero del calore delle lavastoviglie MEIKO.

### **Robuste e durature.**

Chi sceglie una lavastoviglie MEIKO sa cosa ha scelto. Perché le lavastoviglie MEIKO coniugano facilità d'uso e durabilità con un'eccezionale igiene ed economicità. Ed è proprio questo che rende una MEIKO tanto affidabile nell'uso quotidiano.





**Boris Göner**, titolare del «One Trick Pony», Friburgo

«Far brillare i bicchieri è un lavoro da artista  
lo mi limito all'arte dello shaker.»



Lavastoviglie MEIKO  
per caffetterie, gelaterie,  
bar e bistrò



UPster® U



M-iClean U



UPster® H



M-iClean H



Caffetterie, gelaterie, bar e bistrò

## Massima brillantezza senza lucidatura manuale.

Il cocktail bar «One Trick Pony» di Friburgo è famoso per i suoi cocktail serviti in bicchieri di ogni colore e forma. Con questa varietà di forme e i più disparati ingredienti usati nei cocktail, lavare i bicchieri non è così facile. Sciroppo, erbe, polpa di frutta, persino tracce di rossetto: qualsiasi macchia viene eliminata da MEIKO. Le macchine sono sorprendentemente compatte, e possono essere

installate sotto il bancone del vostro bar o nelle piccole cucine. In un lampo tutto è pulito, asciutto e immacolato, senza dover asciugare o lucidare a mano. E questo vale anche per tazze, piatti e posate. In poco tempo tutto è pronto per essere riutilizzato. E voi potrete concentrarvi sulle cose importanti, per esempio sui vostri cocktail. Veramente eccezionale!



Lavastoviglie sottobanco  
M-iClean U



Per saperne di più sul One Trick Pony e MEIKO

<https://www.meiko.it/it/categoria-clientela/ristoranti/one-trick-pony-friburgo/>





Lavastoviglie a capote M-iClean H

Ristoranti

## Più facile per il personale, ideale per l'ambiente lavorativo.

Nei momenti di punta il personale del ristorante «Liebesbier» di Bayreuth lavora a ritmo frenetico. Una lavastoviglie complicata da utilizzare e fuoriuscite di vapore bollente rischiano di compromettere il servizio. Invece, grazie al funzionamento intuitivo e alle funzioni comfort ergonomiche MEIKO, come per esempio la capote automatica della serie *M-iClean H*, usare la lavastoviglie è un gioco da ragazzi. Per aprire o chiudere la capote basta un tocco. Il che, oltre a pre-

servare la salute del personale, permette di risparmiare tempo e contribuisce ad un netto miglioramento dell'ambiente di lavoro. Una MEIKO è la soluzione migliore per ridurre lo stress del personale e per migliorare il clima lavorativo, grazie ai brevissimi programmi di lavaggio, alle soluzioni intelligenti per ridurre il vapore e le temperature, e ad altri numerosi comfort extra. Al «Liebesbier» come nel vostro locale.



Thomas Wenk, direttore del «Liebesbier», Bayreuth

Ristorazione a servizio rapido Igiene e pulizia garantite.





Lavastoviglie MEIKO  
per ristoranti



UPster® U



M-iClean U



UPster® H



M-iClean H



UPster® K

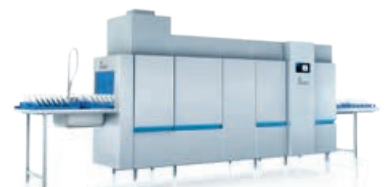

M-iQ K





## Ristorazione a servizio rapido Igiene e pulizia garantite.

Lavastoviglie a capote **UPster® H**

Inutile cercare un menu cartaceo al Burgerlich. Le ordinazioni si digitano su tablet. Dopodiché, hamburger della casa, patatine e tutto il resto vengono serviti in un batter d'occhio. E' evidente soprattutto all'ora di pranzo, quando nel giro di 150 minuti, si servono in media 200 pasti. C'è bisogno di una tecnologia di lavaggio che tenga il passo. Le stoviglie devono essere igienizzate nel più breve tempo possibile.

Per questo MEIKO ha sviluppato soluzioni intelligenti e all'avanguardia. Una tecnologia facile da utilizzare, che non scende a compromessi quando si tratta di igiene e pulizia. Una macchina MEIKO significa sicurezza per l'utente e per il cliente. Il Burgerlich custodisce la ricetta perfetta per i clienti: igiene e buon cibo per l'anima. O più semplicemente, buon cibo e MEIKO.







Sven Freystatzky, direttore del Quick Service Restaurant **Burgerlich**, Gänsemarkt Amburgo

«Secondo me MEIKO offre le soluzioni più intelligenti in termini di igiene.»



Lavastoviglie MEIKO  
per Ristorazione a  
servizio rapido



UPster® U



M-iClean U



UPster® H



M-iClean H





**Kapil Dubey**, chef de cuisine dell'hotel «The Den», Bangalore

«La nostra MEIKO è una delle nostre attrezzature migliori. Mi convincono le sue prestazioni, ma anche il risparmio di tempo e di energia.»



Per saperne di più sulle lavastoviglie dell'hotel «The Den»

<https://www.meiko.it/it/categoria-clientela/hotel/den-hotel-bangalore/>



Lavastoviglie a traino  
UPster® K

## Hotel, banqueting Pronte ad affrontare qualsiasi sfida.

Al Bürgenstock Resort, sul lago dei Quattro Cantoni, in Svizzera, le stoviglie da lavare non finiscono mai. Con 383 camere e 68 suite con buffet, menu alla carta, servizio in camera e pasticceria, ogni giorno è come correre una maratona. In occasione di banchetti ed eventi, in cui si servono anche fino a 1.500 persone, vengono utilizzate montagne di stoviglie. Di fronte a tali quantità, non resta che affidarsi ad una tecnologia di lavaggio di qualità premium. Infatti, il lavoro procede senza intoppi solo se tutte le stoviglie sono pronte, pulite e disponibili in tempi brevi. Questo è il momento di utilizzare le grandi lavastoviglie

MEIKO. Le efficienti lavastoviglie a nastro e a traino MEIKO assicurano un risultato di lavaggio eccellente e smaltiscono anche grandi quantità di stoviglie in modo affidabile e mantenendo una qualità costante. Ulteriore vantaggio che MEIKO mette a disposizione è la vasta gamma di accessori come tavoli di sbarazzo, carrelli per stoviglie, vassoi, armadi, inserti per cesti e molto altro ancora. Dall'ostello al resort turistico, una MEIKO affronta qualsiasi lavaggio di stoviglie, rendendole pulite in tempi record e con un impiego minimo di risorse. Così si risparmiano tempo e spazio, ma soprattutto costi.

Lavastoviglie MEIKO  
per hotel e banqueting



UPster® U



M-iClean U



UPster® H



M-iClean H



FV





DV



UPster® K



M-iQ B

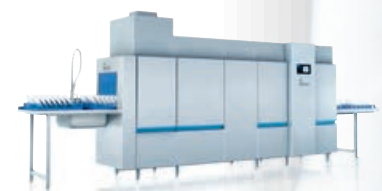

M-iQ K







Design e funzionamento

## Tecnologia di lavaggio MEIKO





Tecnologia di lavaggio premium per principianti e professionisti:  
più qualità e più vantaggi ad un prezzo congruo.

## Lavastoviglie sottobanco **UPster® U**

- Consumo d'acqua efficiente
- Facile da usare grazie al controllo elettronico
- Igiene assicurata e senza compromessi grazie all'indicazione digitale della temperatura
- Ottimi risultati di lavaggio grazie all'eccezionale filtraggio dell'acqua di scarico e alla rigenerazione ottimale dell'acqua nella vasca
- Esternamente sempre fredda e silenziosa grazie alla struttura a doppia parete
- Robusta e igienica grazie alla vasca di lavaggio con guide cesto integrate.
- Sempre in pronta consegna!
- Protegge i bicchieri e le stoviglie grazie alla pompa di lavaggio a partenza soft
- Sistema di lavaggio e risciacquo superiore e inferiore in acciaio inox
- A seconda della qualità di acqua che si vuole ottenere, è possibile avere un lavastoviglie con addolcitore d'acqua integrato o dotata di tecnologia ad osmosi inversa (*MODULO GIO*)

### **UPster® U 400**

Dimensioni (L x P x A): 460 x 600 x 700 mm

Dimensioni cesto: 400 x 400 mm

Altezza di passaggio: 300 mm

Produttività oraria: fino a 30 cesti/ora



### **UPster® U 500 G**

Dimensioni (L x P x A): 600 x 600 x 700 mm

Dimensioni cesto: 500 x 500 mm

Altezza di passaggio: 315 mm

Produttività oraria: fino a 40 cesti/ora



### **UPster® U 500**

Dimensioni (L x P x A): 600 x 600 x 820 mm

Dimensioni cesto: 500 x 500 mm

Altezza di passaggio: 420 mm

Produttività oraria: fino a 40 cesti/ora







**Il sistema di filtraggio dell'acqua di scarico AktivPlus:**

L'acqua nella vasca viene continuamente filtrata ed un filtro a maglie larghe di sicurezza protegge la pompa di scarico, oltre che facilitare l'utilizzo dello stesso. Il risultato è eccellente: straordinaria pulizia e, allo stesso tempo, estrema economicità (servono solo 2,6 litri di acqua pulita per ogni ciclo di lavaggio).



**Per risultati di lavaggio sempre perfetti:**

La vasca di lavaggio ha una capacità di soli 11 litri. La quantità giusta, che viene rigenerata in maniera rapida ed efficiente con il risciacquo finale con acqua pulita.



**Una soluzione brillante:**

La vasca di lavaggio imbutita di grandi dimensioni è facile da pulire. Questo grazie alle guide cesto integrate e agli angoli arrotondati.

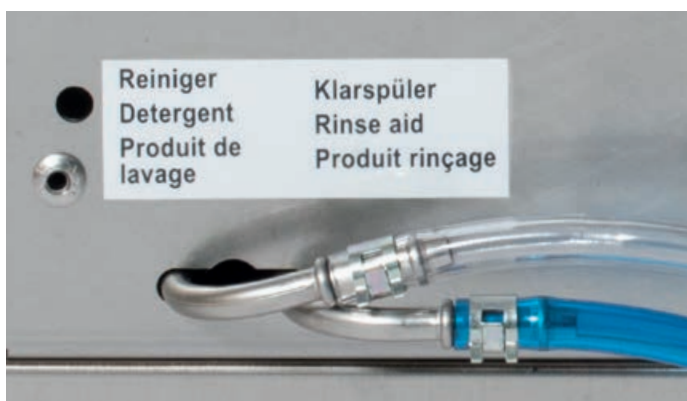

**Le condizioni per una lunga vita della macchina nel tempo:**

La robusta tecnica e i migliori materiali rendono la UPster® così affidabile. Per questo, anche le tubazioni di dosaggio sono realizzate in acciaio inossidabile.



**Installazione rapida, economica e sicura:**

Grazie al kit di connessione completo di tubi di carico, scarico e cavo elettrico, ogni MEIKO UPster® si installa e collega velocemente. La pompa dell'acqua di scarico installata permette, inoltre, esternamente un'altezza dello scarico fino a 700 mm.



Per i ristoratori più esigenti: innovativa tecnologia di lavaggio premium per bicchieri e stoviglie dal design straordinario.

## Lavastoviglie sottobanco **M-iClean U**

- Grazie al nuovo recupero di calore *ComfortAir*:
  - nessuna fuoriuscita di vapore visibile
  - eccellente risultato di asciugatura
  - risparmio di 30 secondi\* di tempo rispetto al modello precedente
  - risparmi di energia fino al 21 %\*
- Grazie al **MODULO GiO** integrato:
  - non sono necessarie modifiche
  - ridotte dimensioni di ingombro
  - ridotti costi di installazione e manutenzione
  - non è più necessaria l'asciugatura manuale
- Il vostro logo sul display della *M-iClean U* con l'opzione «*Private Label*»
- Concetto di funzionamento blu per la massima facilità di utilizzo
- Sostenibilità grazie a materiali di lunga durata: più acciaio inox, meno plastica, anche nelle tubazioni di dosaggio

**NOVITÀ**  
Con sistema di  
recupero calore  
**ComfortAir** e  
**MODULO GiO**  
completamente  
integrato





---

### M-iClean US

Dimensioni (L x P x A): 460 x 600 x 700 mm  
Dimensioni cesto: 400 x 400 mm  
Altezza di passaggio: 315 mm  
Produttività oraria: fino a 40 cesti/ora



---

### M-iClean UM

Dimensioni (L x P x A): 600 x 600 x 700 mm  
Dimensioni cesto: 500 x 500 mm  
Altezza di passaggio: 315 mm  
Produttività oraria: fino a 40 cesti/ora



---

### M-iClean UM+

Dimensioni (L x P x A): 600 x 600 x 820 mm  
Dimensioni cesto: 500 x 500 mm  
Altezza di passaggio: 435 mm  
Produttività oraria: fino a 40 cesti/ora



---

### M-iClean UL

Dimensioni (L x P x A): 600 x 680 x 820 mm  
Dimensioni cesto: 500 x 600 (500) mm  
Altezza di passaggio: 435 mm  
Produttività oraria: fino a 40 cesti/ora





# M-iClean U con innovativo recupero di calore *ComfortAir* MEIKO

## Lavaggi e risparmi immediati:

La nuova *M-iClean U*, grazie al nuovo design e all'aumento della superficie dello scambiatore di calore dell'innovativo recupero di calore *ComfortAir*, risparmia ben 30 secondi per ogni ciclo di lavaggio rispetto al modello precedente. Immediato risparmio di tempo e risorse: i costi di esercizio si riducono del 21 %.

**Aprire la lavastoviglie quasi in assenza di vapore:** quando si apre lo sportello al termine del ciclo di lavaggio, non esce vapore. Nessun getto di vapore bollente sul viso, mai più occhiali appannati, nessuna umidità sull'attrezzatura presente nell'area di lavaggio. Il personale è subito entusiasta del piacevole clima interno e pienamente motivato sul lavoro.

**Praticamente asciutto:** il nuovo sistema di recupero di calore *ComfortAir* MEIKO permette ora di trattenere una quantità ancora maggiore di vapore sulle pareti interne della macchina. In questo modo, alla fine del lavaggio, si riduce l'umidità residua del 98 % per i piatti e del 75 % per i bicchieri, e le stoviglie sono riutilizzabili dopo poco tempo. Il *MODULO GiO* – sistema ad osmosi inversa per il trattamento dell'acqua completamente integrato all'interno della macchina MEIKO, assicura un'acqua di lavaggio ultra-pura, e dunque risultati di lavaggio brillanti che non richiedono un'ulteriore lucidatura manuale.



Il nuovo recupero di calore *ComfortAir* MEIKO: la superficie più ampia dello scambiatore di calore in acciaio inox garantisce un raffreddamento più rapido. Aprire la lavastoviglie praticamente in assenza di vapore: quando si apre la porta dopo il ciclo di lavaggio, non esce vapore. Nessun getto di vapore bollente sul viso, mai più occhiali appannati, nessuna umidità sull'attrezzatura presente nell'area di lavaggio.



Il display in vetro della *M-iClean U* insieme alla maniglia a LED fornisce tutte le informazioni in un colpo d'occhio. Tramite l'azionamento One-Touch il personale di servizio può navigare nel programma in modo sicuro e pratico.



La pompa di scarico della *M-iClean U* è facilmente accessibile dall'interno, consentendo di eliminare rapidamente eventuali corpi estranei e di proseguire il processo di lavaggio senza problemi.

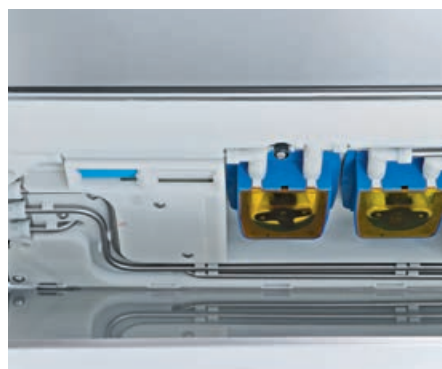

Per una maggiore sicurezza, la *M-iClean U* punta sistematicamente sull'acciaio inox, estesa anche nelle tubazioni di dosaggio.





Tutto in uno: il braccio combinato di lavaggio e di risciacquo *M-iClean U* con sensore di monitoraggio.



Massima igiene al dettaglio con impiego razionale delle risorse.



Comodo da estrarre, facile da pulire: il filtro *M-iClean U*.



*MEIKO Private Label*: la schermata di benvenuto può essere configurata con il vostro logo personale. Inoltre è possibile salvare fino a tre diverse immagini salvaschermo. Ad esempio, i contatti del nostro team di assistenza.



Le dimensioni compatte e il *MODULO GiO* MEIKO già integrato richiedono minor spazio e rendono superflui i dispendiosi interventi di pre-installazione o manutenzione. Tutto questo consente un risparmio in termini di tempo, spazio e costi!

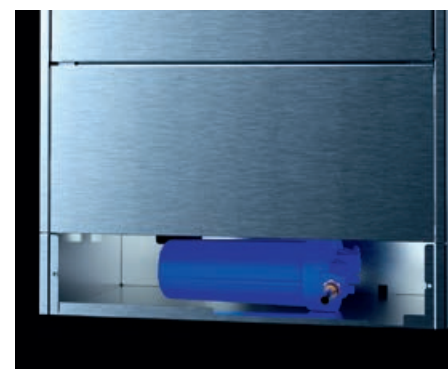

Il filtro a carbone attivo può essere sostituito in loco in modo facile e veloce. Non è più necessario attendere il tecnico e, soprattutto, si risparmiano costi di manutenzione superflui.

**NOVITÀ!**  
M-iClean U con **MODULO GiO** completamente integrato

## Tecnologia **MODULO GiO MEIKO** per la demineralizzazione dell'acqua di lavaggio

Il *MODULO GiO* MEIKO – la tecnologia MEIKO per la demineralizzazione dell'acqua di lavaggio – è un componente totalmente integrato (opzionale) nella nuova *M-iClean U*. Comprende l'intero modulo ad osmosi inversa e il filtro a carbone attivo. Elimina dall'acqua tutte le sostanze estranee, i minerali e anche batteri e virus. Il *MODULO GiO* MEIKO assicura così un'acqua di lavaggio purissima e dunque risultati di lavaggio brillanti, che non richiedono ulteriore lucidatura manuale.



**MODULO GiO MEIKO**  
a basamento  
**Dimensioni** (altezza):  
a scelta 120 mm o 150 mm



**MODULO GiO MEIKO**  
sul pannello posteriore della macchina  
**Dimensioni** (profondità):  
90 mm



**MODULO GiO MEIKO**  
separato dalla macchina oppure  
in una stanza attigua  
**Dimensioni** (L x P x A)  
140 x 550 x 600 mm



Tecnologia di lavaggio sostenibile per principianti e professionisti:  
lunga durata ed elevato comfort di utilizzo.

## Lavastoviglie a capote **UPster® H**

- Spazio sufficiente per stoviglie piccole e grandi, grazie all'altezza di passaggio di 440 mm
- Igiene sicura senza compromessi grazie all'indicatore digitale di temperatura
- Uso semplice con dispositivo automatico di avviamento programma
- Risultati di lavaggio costantemente affidabili grazie alla pompa di aumento pressione
- Nessun tempo di attesa né interruzioni di funzionamento durante la rigenerazione per i modelli con addolcitore integrato (optional)
- Protegge i bicchieri e le stoviglie grazie alla pompa di lavaggio a partenza soft
- Tecnologia robusta per uso intensivo
- Alta sicurezza di funzionamento grazie al riconoscimento di perdite di acqua nella parte inferiore della vasca
- Sistema di lavaggio e risciacquo superiore e inferiore in acciaio inox
- A seconda della qualità di acqua che si vuole ottenere, è possibile avere un lavastoviglie con addolcitore d'acqua integrato o dotata di tecnologia ad osmosi inversa (*MODULO GiO*)

### **UPster® H 500**

Dimensioni, aperta (L x P x A): 635 (687) x 750 (980) x 2.050 mm

Dimensioni cesto: 500 x 500 mm

Altezza di passaggio: 440 mm

Produttività oraria: fino a 40 cesti/ora







#### Chiara e pulita: l'area di lavaggio

I pannelli di copertura del filtro in acciaio inox sono funzionali e di facile estrazione e coprono la vasca di lavaggio sottostante.

**NOVITÀ!** Concetto di funzionamento blu, bracci di lavaggio ulteriormente ottimizzati.



#### Sempre pulito: il sistema di filtraggio dell'acqua AktivPlus

In abbinamento ai filtri in vasca garantisce un filtraggio molteplici ed ottimale dell'acqua di scarico. Ciò garantisce acqua nella vasca pulita più a lungo e massima igiene di lavaggio.



**Elevata sicurezza di funzionamento** grazie al controllo automatico di perdite di acqua, protezione ottimale di tutti i componenti.

#### Rapida e sicura: l'installazione

Comodo kit di connessione completo di tubi di carico, scarico e cavo elettrico; la pompa di scarico integrata permette un'altezza di scarico esterna sino a 700 mm.



#### Questo è il massimo: 440 mm di altezza di passaggio

Nessun problema con vassoi, stoviglie di grandi dimensioni, bicchieri di birra alti ecc.



#### Comodo utilizzo grazie al maniglione ergonomico

Premere semplicemente il maniglione per avviare il programma.

#### Il programma di cambio automatico dell'acqua (opzionale)

Premendo semplicemente un tasto è possibile cambiare l'acqua nella vasca, per poi risciacquare di nuovo e direttamente con acqua pulita. Completamente automatica e semplice, per un risultato di lavaggio igienicamente sicuro e ottimale.



Tecnologia di lavaggio premium per lavaggi frequenti: organizzazione intelligente, ergonomia e comfort di utilizzo.

## Lavastoviglie a capote con capote automatica **M-iClean H**

- Maggiore flessibilità nell'organizzazione dell'area di lavaggio grazie al *MODULO GiO* integrato all'interno della lavastoviglie
- Riduzione dei tempi di lavaggio fino a 30 minuti al giorno\* (con circa 120 cicli di lavaggio per turno)
- Rapido ritorno sull'investimento: con il pacchetto Energiapura in meno di due anni\*\*
- Facile comunicazione uomo-macchina grazie al concetto di segnalazione e al pannello di comando all'altezza degli occhi
- Miglior clima ambientale grazie al recupero di calore dall'aria esausta
- Minore sforzo fisico per il personale e ottimizzazione spazio di lavoro grazie alla capote automatica e al riconoscimento automatico del cesto
- Ulteriore riduzione dei tempi e dei costi con un vantaggio in più per l'igiene grazie al tavolo di asciugatura (opzionale)
- I bracci di lavaggio, risciaquo finale e tubi di dosaggio in acciaio inox garantiscono una lunga durata





---

### M-iClean HM

Dimensioni, aperta (L x P x A): 635 (725) x 750 (800) x 2.080 mm (con maniglie)  
Dimensioni cesto: 500 x 500 mm  
Altezza di passaggio: 505 mm  
Produttività oraria: fino a 60 cesti/ora



---

### M-iClean HL

Dimensioni, aperta (L x P x A): 735 (825) x 750 (800) x 2.190 mm (con maniglie)  
Dimensioni del cesto: 500 (650) x 500 mm  
Altezza di passaggio: 560 mm  
Produttività oraria: fino a 60 cesti/ora



---

### M-iClean HXL

Dimensioni, aperta (L x P x A): 1.180 (1.270) x 750 (800) x 2.080 mm (con maniglie)  
Dimensioni del cesto: 2 x (500 x 500 mm)  
Altezza di passaggio: 505 mm  
Produttività oraria: fino a 120 cesti/ora



---

\* Rispetto ad una lavastoviglie a capote professionale senza capote automatica.

\*\* Calcoli basati su risparmi teorici dei costi di esercizio della M-iClean HL con pacchetto Energiapura rispetto allo stesso modello senza pacchetto per oltre 100 cicli di lavaggio all'anno e per 330 giorni.



## M-iClean H in dettaglio

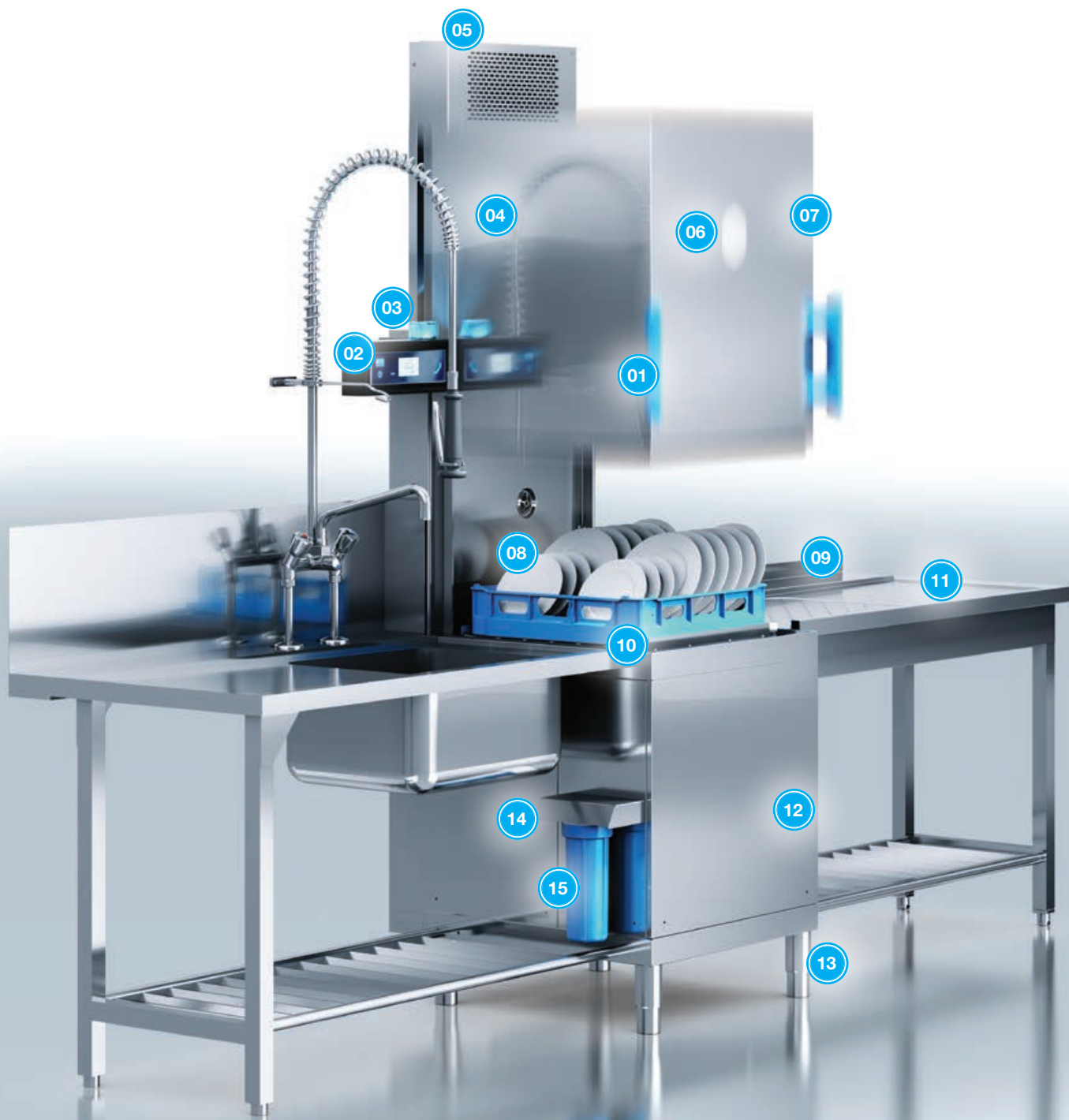

- 01 – Concetto di funzionamento blu
- 02 – Display touch flessibile in vetro di sicurezza
- 03 – Elemento di design con illuminazione a LED
- 04 – Mantenimento calore acqua scarico
- 05 – Recupero calore dall'aria esausta
- 06 – Bracci di lavaggio e risciacquo combinati in acciaio inox
- 07 – Comoda capote automatica
- 08 – Riconoscimento automatico del cesto

- 09 – Elevata altezza di passaggio (505<sup>1)</sup> / 560<sup>2)</sup> mm)
- 10 – Supporti cesto flessibili e ribaltabili
- 11 – Tavolo di asciugatura con asciugatura attiva
- 12 – Tubazioni di dosaggio in acciaio inox
- 13 – Facile regolazione dell'altezza di lavoro
- 14 – Recupero calore dall'acqua di scarico
- 15 – **MODULO GiO** completamente integrato: senza kit di pre-installazione, filtro a carbone attivo al lato macchina

1) M-iClean HM / M-iClean HXL  
2) M-iClean HL



Il concetto di funzionamento blu: tutto ciò che è contrassegnato in blu può essere rimosso, pulito e di nuovo inserito. La *M-iClean H* controlla automaticamente che tutto venga inserito correttamente.



Il supporto cesto è facile da rimuovere e permette un facile accesso per la pulizia.

*\*M-iClean HXL*

Evita movimenti superflui: il riconoscimento automatico del cesto

Tubazioni di dosaggio in acciaio inox

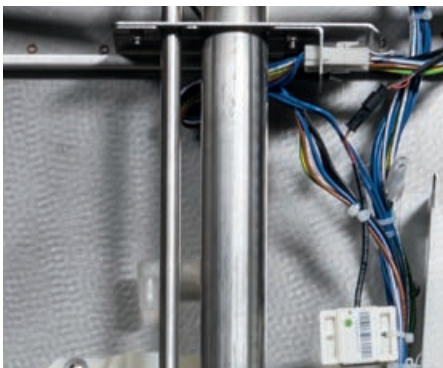

Colonne montanti in acciaio inox

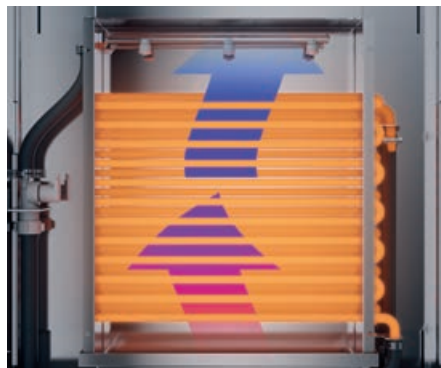

Recupero di calore MEIKO *AirConcept*

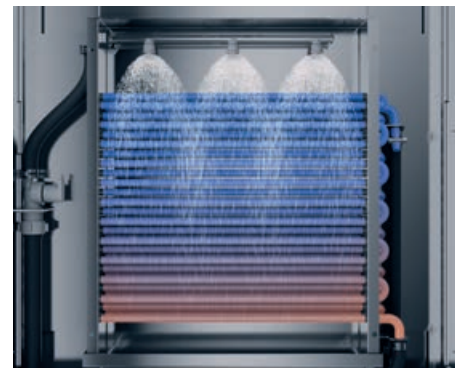

Autopulizia *AirConcept* alla fine del lavaggio

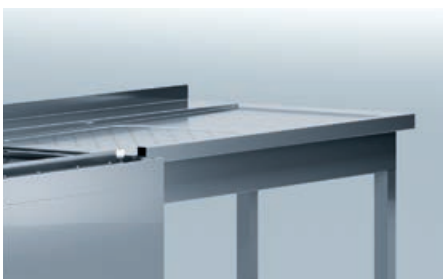

Tavolo di asciugatura attiva con modulo di asciugatura integrato



Recupero di calore dell'acqua di scarico

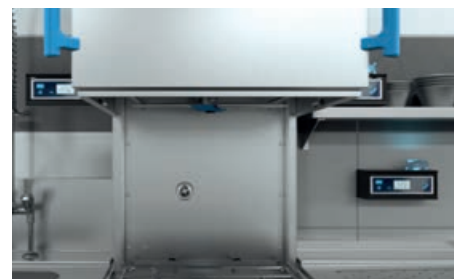

Display touch con vetro di sicurezza



Per lo sporco ostinato: potenza di lavaggio dinamica e tanto spazio per le stoviglie ingombranti.

## Lavaoggetti e lavautensili **DV / FV**

- Ottimi risultati di lavaggio con l'utilizzo di quantità d'acqua ridotta
- Costi di esercizio ridotti grazie al sistema AktivPlus per il filtraggio dell'acqua di lavaggio
- Recupero di calore ed emissioni di vapore ridotte per garantire un clima ottimale nel locale e un maggior risparmio energetico
- Stoviglie pulite e brillanti grazie al *MODULO GiO*
- Pulizia veloce grazie alle pareti interne lisce
- Programma di cambio automatico dell'acqua per un risultato di lavaggio igienicamente sicuro
- Altezze di inserimento extra per stoviglie che non trovano posto altrove

### **DV 270.2**

Dimensioni, aperta (L x P x A): 1.490 (1.600) x 990 (1.100) x 2.510 mm

(con maniglia della capote)

Dimensioni cesto: 1.310 x 690 mm

Altezza di passaggio: 650 mm

Produttività oraria: fino a 30 cesti/ora



### **FV 130.2**

Dimensioni, aperta (L x P x A): 1.030 x 895 x 2.185 mm

Dimensioni cesto: 850 x 700 mm

Altezza di passaggio: 740 mm

Produttività oraria: fino a 30 cesti/ora



### **FV 250.2**

Dimensioni, aperta (L x P x A): 1.490 x 895 x 2.490 mm

Dimensioni cesto: 1.310 x 700 mm

Altezza di passaggio: 890 mm

Produttività oraria: fino a 30 cesti/ora





**Pratico ed ergonomico maniglione**

Nuova guida della capote per un utilizzo ergonomico anche quando è aperta.



**Altezza di inserimento:**

**FV 130.2 = 740 mm, FV 250.2 = 890 mm**

Altezza speciale per le stoviglie che non trovano posto altrove come ad es. contenitori Gastro-norm, pentole, teglie da forno, vassoi, attrezzi da lavoro.



**Sistema di filtraggio dell'acqua AktivPlus**

L'acqua della vasca filtrata ripetutamente e una rimozione affidabile dello sporco assicurano un risultato di lavaggio eccellente.



**DV 270.2:**

**Capote automatica MEIKO (opzionale)**

L'apertura e la chiusura automatica della capote assicura massimo comfort ed ergonomia. Non potrete più farne a meno.

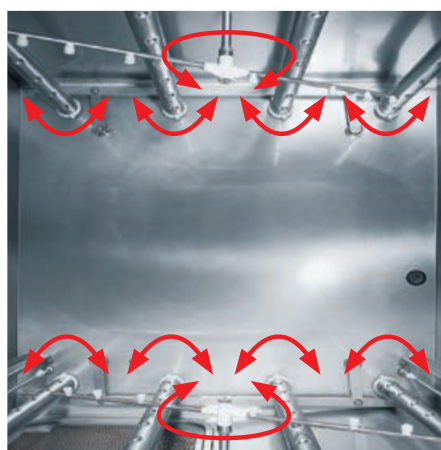

**Bracci di lavaggio oscillanti in acciaio inox.**

Copertura della vasca di lavaggio al 100 % senza «vuoti» d'acqua negli angoli.

**Il sistema di risciacquo con bracci di risciacquo** in acciaio inox rotanti e bracci laterali assicurano risultati di risciacquo eccellenti.



**Filtro copri-vasca**

Lo sporco viene raccolto esclusivamente nel filtro attivo AktivPlus. Questo permette di rimuovere rapidamente lo sporco più ostinato.



**Un dettaglio speciale:**

**unità di prelavaggio integrato nel tavolo di alimentazione**

Un interruttore azionabile con il ginocchio permette di estrarre un meccanismo idraulico che posiziona uno speciale doccia direttamente sulle stoviglie e rimuove perfettamente lo sporco più ostinato con alta pressione.



**Colonne montanti al di fuori della vasca di lavaggio in robusto acciaio inox.**



**Macchina a doppia parete, porta ulteriormente isolata**

Il livello di rumorosità estremamente basso e la ridotta emissione di calore creano un ambiente di lavoro piacevole.



Potente tecnologia di lavaggio con perfetto equilibrio tra consumo ed ingombro per le cucine di medie e grandi dimensioni.

## Lavastoviglie a traino **UPster® K**

- Altissime prestazioni di lavaggio con la massima qualità di lavaggio ed il minimo ingombro
- Concetto del risparmio energetico
- Aspirazione delle fumane dedicata
- 3 programmi di lavaggio per un adeguamento ottimale ai requisiti dell'area di lavaggio
- Comandi intuitivi e facilità di utilizzo, pulizia e manutenzione
- L'elevata altezza di passaggio (508 mm) consente di lavare anche le stoviglie più ingombranti
- Installazione e collaudo in breve tempo e consegna rapida



---

### UPster® K-S 160

Lunghezza della macchina senza asciugatura: 1.300 mm  
Lunghezza della macchina con asciugatura: 1.900 mm  
Dimensioni cesto: 500 x 500 mm  
Altezza di passaggio: 508 mm  
Produttività oraria: 80 - 100\* - 120 cesti all'ora



---

### UPster® K-S 200

Lunghezza della macchina senza asciugatura: 1.550 mm  
Lunghezza della macchina con asciugatura: 2.150 mm  
Dimensioni cesto: 500 x 500 mm  
Produttività oraria: 95\* - 125 - 150 cesti/ora



---

### UPster® K-M 250

Lunghezza della macchina senza asciugatura: 2.050 mm  
Lunghezza della macchina con asciugatura: 2.650 mm  
Dimensioni cesto: 500 x 500 mm  
Produttività oraria: 125\* - 150 - 190 cesti/ora



---

### UPster® K-M 280

Lunghezza della macchina senza asciugatura: 2.350 mm  
Lunghezza della macchina con asciugatura: 2.950 mm  
Dimensioni cesto: 500 x 500 mm  
Produttività oraria: 140\* - 180 - 210 cesti/ora



---

### UPster® K-L 340

Lunghezza della macchina senza asciugatura: 2.850 mm  
Lunghezza della macchina con asciugatura: 3.450 mm  
Dimensioni cesto: 500 x 500 mm  
Produttività oraria: 170\* - 210 - 250 cesti/ora





Per grandi numeri e massime esigenze di pulizia, igiene ed economicità.

## Lavastoviglie a traino **M-iQ**

- 30% di potenza di lavaggio in più con l'impiego di solo un terzo di risorse ed energia elettrica\*
- Rivoluzionario sistema di filtraggio per un' igienizzazione ottimale con un consumo nettamente inferiore di detergente e acqua
- Eccellente risultato di asciugatura e massima efficienza energetica con l'*asciugatura M-iQ AirComfort*
- Clima ambientale ideale grazie all'efficiente recupero di calore della lavastoviglie professionale
- Guida per l'utente auto-esplicativa sull'igienico display *CC-Touch* in vetro
- Programma intelligente di autopulizia con minore impiego di personale dedicato
- *GreenEye-Technology*® risparmia acqua pulita

### Serie M-iQ K

Lunghezza della macchina: 2.050 – 4.250 mm

Altezza di passaggio: 465 mm

Larghezza di passaggio: 570 mm

Dimensioni cesto: 500 x 500 mm

Produttività oraria\*\*: 95 – 225 cesti all'ora

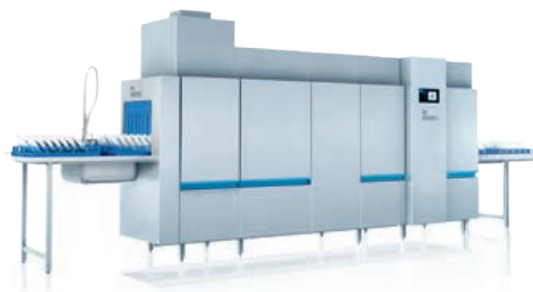

## Lavastoviglie a nastro **M-iQ**

- Riduzione degli interventi di pulizia grazie al concetto di funzionamento blu
- 30% di potenza di lavaggio in più con l'impiego di solo un terzo di risorse ed energia elettrica\*
- Nessun allacciamento dedicato per lo scarico dell'aria esausta grazie a *M-iQ AirConcept*
- Eccellente risultato di asciugatura con l'*asciugatura M-iQ AirComfort*
- Perfetto comfort di utilizzo grazie al *display in vetro CC-Touch*
- *GreenEye-Technology*® con pratico filtraggio supplementare con conseguente risparmio di acqua pulita

### Serie M-iQ B

Lunghezza della macchina: 4.700 – 10.200 mm

Altezza di passaggio: 465 mm

Larghezza di passaggio: 570 / 750 mm

Capacità piatti\*\*: 1.730 - 8.930 piatti all'ora

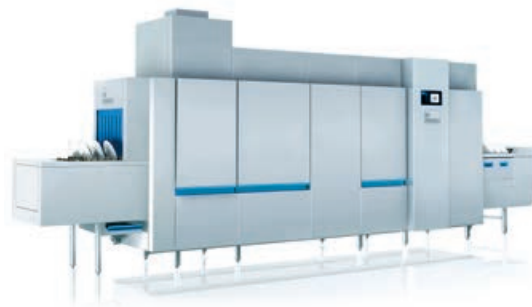

Altre esecuzioni delle lavastoviglie a nastro e a traino M-iQ su richiesta

\* Rispetto al modello precedente.

\*\*Rispetta il tempo di contatto specificato in DIN SPEC 10534.



The clean solution

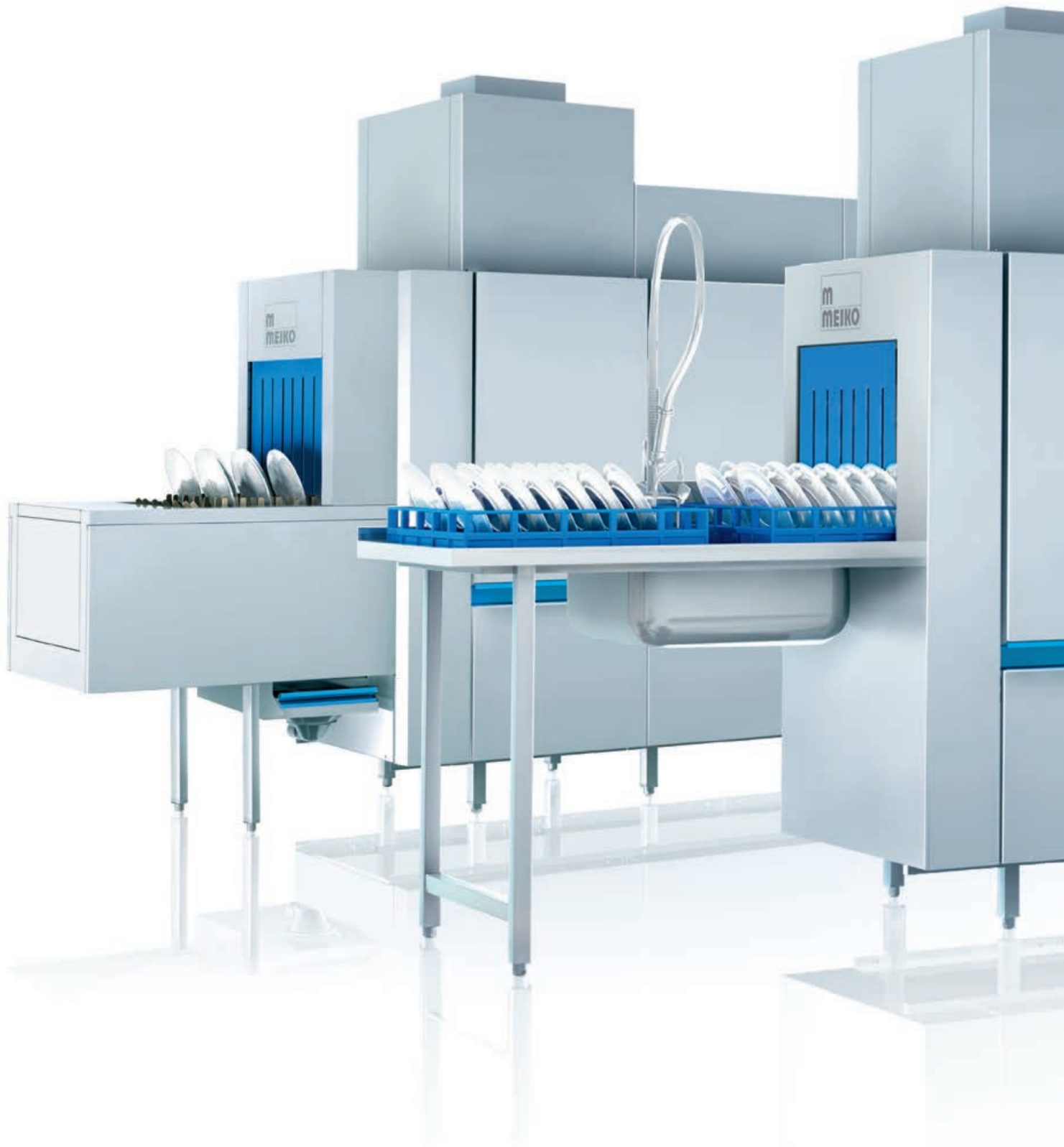





Trattamento dei rifiuti alimentari



BioMaster® Slim



BioMaster® Plus



BioMaster® Highline

## MEIKO GREEN Waste Solutions Trattamento intelligente dei rifiuti alimentari.

*MEIKO GREEN Waste Solutions* è un pioniere dello smaltimento dei rifiuti sostenibile nelle cucine professionali. Grazie all'impiego di sistemi a pompa e a vuoto non è più necessario raccogliere i rifiuti negli appositi contenitori che poi devono essere puliti. Scarti e rifiuti di cucina vengono invece smaltiti direttamente nell'area di preparazione pasti, in cucina o nell'area di lavaggio. Dopodiché si può pensare ad altro. Infatti, una volta che il tritarifiuti ha tritato gli scarti, la biomassa generata finisce in un sistema

chiuso dove viene conservata in un contenitore di minimo ingombro che impedisce il diffondersi di cattivi odori e parassiti. Non è necessario preoccuparsi del raffreddamento. Quando il contenitore è pieno, il suo contenuto viene semplicemente aspirato e riutilizzato nell'impianto di biogas per produrre energia utile. Su richiesta è possibile anche integrare direttamente il separatore di grassi. Si tratta, quindi, di un sistema interno chiuso che coniuga alla perfezione igiene ed economicità in cucina.

Sempre convincente:  
il trattamento dei rifiuti alimentari con  
**BioMaster® Highline**



**Gerd Kastenmaier**, titolare e chef de cuisine del ristorante «**Kastenmaier**», Dresda

«Mai visto niente di più rapido e pulito.  
Raramente ho trovato una soluzione così convincente  
per lo smaltimento dei rifiuti.»





## Siamo ben organizzati e siamo subito da voi!



Il settore dell'ospitalità non può fermarsi mai. Se qualcosa va storto, si deve intervenire subito. Nessun cliente vuole aspettare. Nemmeno se si tratta di avere stoviglie pulite.

Se avete un problema tecnico, gli esperti del servizio assistenza MEIKO sono subito da voi con una soluzione ad hoc. Qualunque cosa vada storta, i nostri tecnici specializzati rispondono alle vostre chiamate 365 giorni all'anno. Sono a

vostra disposizione praticamente in qualunque parte del mondo e conoscono alla perfezione la vostra personale soluzione di lavaggio MEIKO.

La nostra ricetta per un intervento rapido: tempi di reazione brevi, vicinanza al cliente, ampia disponibilità di ricambi. Chiamando il numero verde MEIKO trovate sempre un interlocutore competente per il vostro problema. La rete capillare di service partner MEIKO vi assicura di trovare sempre un tecnico nella vostra zona. Grazie alla disponibilità continua di numerose parti di ricambio la vostra lavastoviglie riparte subito, come se non fosse successo niente. Vi aiutiamo ad evitare che un piccolo intoppo nella vostra lavastoviglie possa bloccare l'attività della vostra cucina.

Da MEIKO non trovate soltanto una tecnologia superiore: noi vi offriamo anche l'assistenza qualificata di cui avete bisogno per non interrompere il vostro lavoro. Promesso.

«È un lavoro di squadra: il vostro know-how unito alla nostra esperienza è una combinazione geniale.»

**Bernd Winkler**, Team Service Hotline



# Duri con lo sporco, delicati con le stoviglie

Con la massima potenza di lavaggio e prodotti chimici abbinati in perfetta armonia, MEIKO affronta qualsiasi tipo di sporco e pulisce in modo igienico ed impeccabile teglie da forno, ciotole, bicchieri, stoviglie ecc.

Per un risultato di lavaggio igienico e soddisfacente, MEIKO raccomanda di usare prodotti per la pulizia e per l'igiene della linea **MEIKOLON®**. In questo modo sarete sicuri di utilizzare sempre detergenti e brillantanti testati e approvati per il vostro tipo di impiego e ottenere un risultato perfetto, limitando la necessità di manutenzione.

Vetro, porcellana e ceramica presentano microscopici pori. Per questo motivo potrebbero assorbire l'odore o il gusto di alimenti e sostanze chimiche.

I detergenti **MEIKOLON®** assicurano un lavaggio e un'asciugatura delicati ed efficienti, senza lasciare residui né odori, a prescindere dal materiale con il quale vengono utilizzati.

## MEIKOLON®







The clean solution



Conforme ai requisiti di igiene della norma DIN SPEC 10534.

**MEIKO ITALIA Srl** · Via Emilio Gallo 27 · I-10034 Chivasso (TO)  
Tel. +39 011 9190211 · Fax +39 011 9196215  
[www.meiko.it](http://www.meiko.it) · [info@meikoitalia.it](mailto:info@meikoitalia.it)

**MEIKO (Suisse) AG** · Industriestrasse 9 · CH-8117 Fällanden  
Tel. +41 44 8062626 · Fax +41 44 8250640  
[www.meiko-suisse.ch](http://www.meiko-suisse.ch) · [info@meiko-suisse.ch](mailto:info@meiko-suisse.ch)

**MEIKO AUSTRIA GmbH** · Hetmanekgasse 1b · A-1230 Wien  
Tel. +43 1 6992039 · Fax +43 1 6992039-23  
[www.meiko.at](http://www.meiko.at) · [office@meiko.at](mailto:office@meiko.at)

**MEIKO Maschinenbau GmbH & Co. KG** · Englerstr. 3 · D-77652 Offenburg  
Tel. +49 781 203-0 · Fax +49 781 203-1179  
[www.meiko-global.com](http://www.meiko-global.com) · [info@meiko-global.com](mailto:info@meiko-global.com)

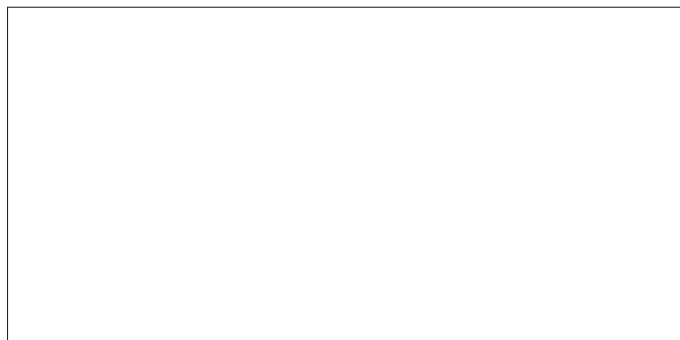

Tecnologia di lavaggio e disinfezione professionale

**m**  
**MEIKO**  
The clean solution

NOVITÀ

# MEIKO TopLine

Macchine di lavaggio e disinfezione termica







## PER UN FLUSSO DI LAVORO COSTANTE E AUTOMATICO SENZA RISCHI

La nuova serie MEIKO *TopLine* è molto di più che una semplice macchina di lavaggio e disinfezione: è il vostro partner intelligente che vi aiuta in tutti i processi del vostro lavoro quotidiano.

Dovete selezionare il programma adatto e avviarlo? Ora la MEIKO *TopLine* può farlo per voi. Avete le mani occupate e non potete aprire lo sportello della camera di lavaggio?

Nessun problema: potete farlo anche senza contatto. Avete poco tempo tra un paziente e l'altro? Con la MEIKO *TopLine* potete controllare anche a distanza se utensili e contenitori sanitari sono pronti per essere riposti o riutilizzati.

Abbiamo raccolto le esperienze di chi lavora in questo settore, esaminato l'intero processo di lavaggio e disinfezione, analizzato i punti critici e ci siamo fatti guidare per realizzare questo prodotto innovativo.

Per consentire una perfetta sinergia tra uomo e macchina. Senza errori. Senza preoccupazioni. Senza rischi per l'igiene.



### COSA VI ASPETTA?



Il nuovo sistema intelligente di **RILEVAMENTO DEL CARICO** con apertura e chiusura automatica della porta che vi fa risparmiare tempo e facilita il lavoro



Il **SISTEMA DI LAVAGGIO** ottimizzato con una nuova azione meccanica e ad una pressione maggiore migliora le prestazioni di lavaggio e l'efficienza



Il **SISTEMA OPERATIVO** intuitivo con display touch-screen in vetro e segnalazione di errore rende il lavoro più sicuro ed efficiente



La nuova **CONNETTIVITÀ** con l'app *MEIKO Connect* semplifica il controllo e le verifiche



Più **SICUREZZA** con un valore  $A_0$  regolabile fino a 12.000 e molto altro ancora per rispondere ai requisiti di igiene di oggi e di domani

L'ormai collaudato **PACCHETTO TUTTO COMPRESO** MEIKO che comprende la progettazione, prodotti chimici e il servizio di assistenza tecnica.





## IL SISTEMA DI ASSISTENZA INTELLIGENTE

La nuova funzione realizzata da MEIKO suggerisce il programma di lavaggio adatto agli utensili e contenitori sanitari da trattare, avviandolo automaticamente dopo pochi secondi.

Tutto ciò che vi resta da fare è dare un'ultima occhiata al display prima di tornare dai vostri pazienti.

### Vantaggi del nuovo rilevamento del carico

- Fa risparmiare tempo e semplifica il lavoro del personale sanitario
- Riduce gli errori di utilizzo
- Riduce il rischio di contaminazione (soprattutto attraverso le mani)
- Elimina ogni possibilità di contatto con la macchina
- Riduce i costi di esercizio

## UTILIZZO SENZA CONTATTO OPERATORE-MACCHINA

L'apertura e chiusura automatica della porta (opzionale) elimina ogni possibilità di contatto con la macchina: se avete le mani occupate, potete aprire e chiudere la porta senza contatto grazie al sensore manuale o utilizzando il comando a pedale (opzionale) – a seconda della versione.



La MEIKO *TopLine* seleziona automaticamente il programma adeguato in funzione degli utensili o contenitori che avete caricato: un pappagallo, una padella o entrambi.

\* L'opzione rilevamento del carico è disponibile solo per determinati supporti per contenitori e utensili sanitari.

## NUOVO SISTEMA – PRESSIONE PIÙ ELEVATA

Le prestazioni di lavaggio della nuova MEIKO TopLine sono ulteriormente migliorate rispetto al modello precedente. E il tutto con un livello minimo di rumorosità e programmi di lavaggio più brevi.

Oltre alla pressione dell'acqua, ora più elevata, abbiamo perfezionato anche il materiale, il posizionamento, la forma e il numero degli ugelli. Ne abbiamo ridotto il numero, riducendo così le eventuali necessità di manutenzione. Tuttavia, avendo perfezionato forma e posizionamento, sono ancora più efficaci.

Anche la camera di lavaggio presenta molte novità: ora un braccio di lavaggio supplementare posizionato nella parte superiore della camera lava l'esterno degli utensili e contenitori sanitari. L'illuminazione interna agevola il carico e lo scarico, aiutando a controllare il risultato di lavaggio a qualsiasi ora del giorno e della notte.

## Vantaggi del nuovo sistema di lavaggio

- Lavaggio igienicamente sicuro all'interno e all'esterno
- Maggior risparmio di risorse rispetto al modello precedente
- Grazie all'illuminazione interna, gestire gli utensili e contenitori sanitari è più facile anche per il turno di notte

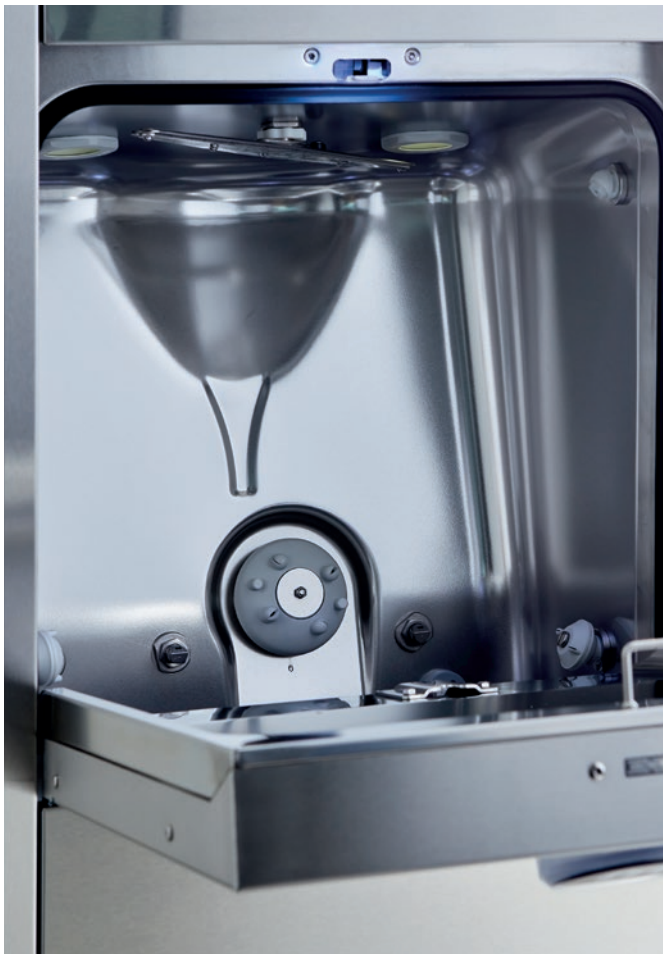

La camera di lavaggio e gli ugelli sono stati adattati in modo tale da aumentare nettamente l'intensità del lavaggio.



Il braccio di lavaggio in acciaio inox è da sempre apprezzato nella tecnologia di lavaggio MEIKO. Per la gamma MEIKO TopLine è stato perfezionato e adattato alle funzioni della macchina.



Il getto rotante telescopico è già stato collaudato nel modello precedente. Ora il sistema di lavaggio più potente e la rotazione controllata assicurano risultati ancora migliori.





## INTUITIVO DISPLAY IN VETRO

Durante il funzionamento la MEIKO TopLine monitora i propri sistemi e le proprie funzioni, comunicando tutto quel che sta accadendo attraverso la barra di avanzamento programma e la visualizzazione dello stato sul display in vetro.

Grazie al concetto di funzionamento blu, la MEIKO TopLine mostra una panoramica generale del processo di lavaggio in qualsiasi momento: solo i simboli con luce blu possono essere effettivamente utilizzati o selezionati al momento.

### Vantaggi del touch display in vetro

- Menu chiaro e intuitivo
- Intuitivo comando One-Touch configurabile
- Vetro di sicurezza facile da pulire



Grazie al comando One-Touch l'operatore naviga all'interno del programma in modo pratico e sicuro.



Tutte le funzioni sono rappresentate da icone autoesplicative.



Quando la barra di avanzamento programma su display è di colore verde, significa che la MEIKO TopLine sta eseguendo un ciclo di lavaggio e disinfezione.



Una barra di avanzamento dinamica segnala lo stato del programma di lavaggio.

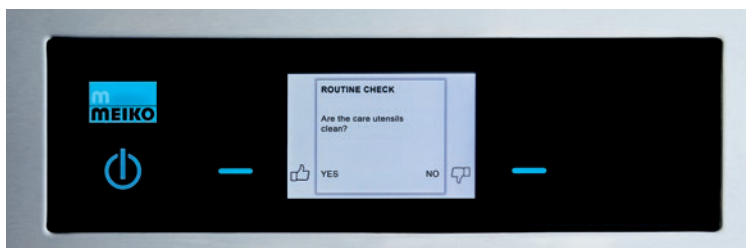

### DOCUMENTAZIONE AUTOMATICA

Gli utensili e contenitori sanitari sono puliti? Questa richiesta compare alla fine di ogni ciclo di lavaggio e disinfezione, in modo che le prestazioni di pulizia vengono automaticamente documentate. Inoltre, se dovessero comparire errori, il tecnico interno MEIKO viene informato, così da intervenire ed eliminare rapidamente il problema.

## CONCETTO DI SEGNALAZIONE LUMINOSO

Il concetto di segnalazione MEIKO coniuga un design moderno con la funzionalità. Blu significa: pronto. Verde significa: lavaggio e disinfezione. Rosso: avviso importante. La maniglia della porta illuminata e gli elementi luminosi sul touch display segnalano al personale sanitario, anche a distanza, se la macchina è ancora in funzione o se può essere scaricata.

### Vantaggi della maniglia a LED

- Ottimizza la comunicazione tra uomo e macchina
- Fa risparmiare tempo segnalando già a distanza lo stato di lavaggio, anche durante il turno di notte



Nelle versioni con apertura e chiusura automatica della porta, l'interruttore di prossimità segnala con una luce blu che la macchina è operativa, in linea con il concetto di funzionamento blu.

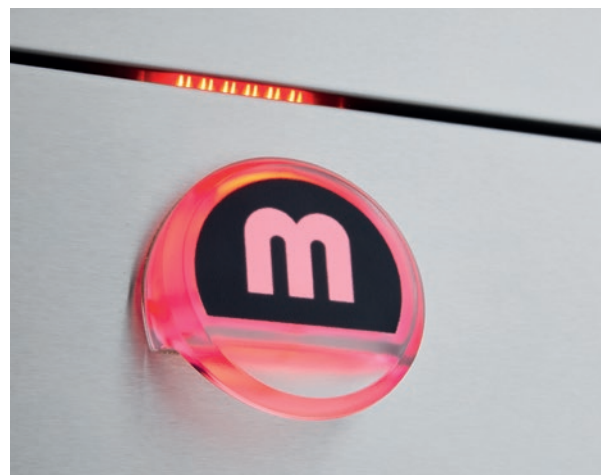
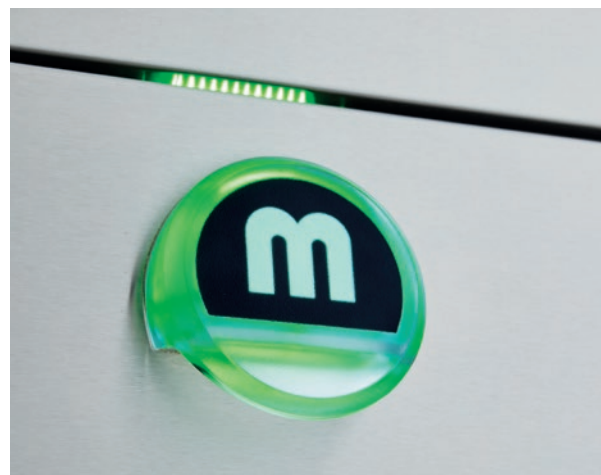
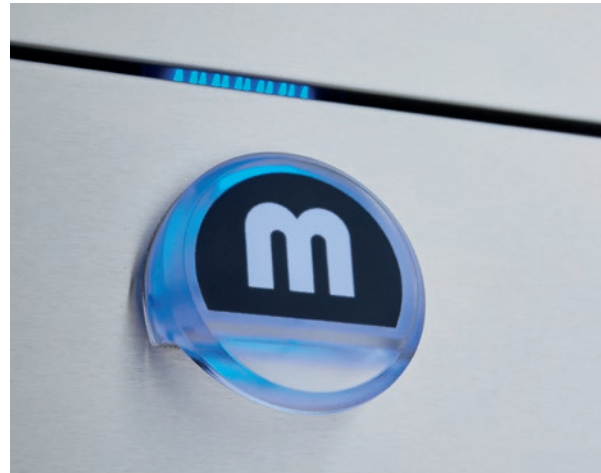

La macchina comunica il proprio stato in modo chiaro e visibile: pronta per il funzionamento (blu, se l'apertura porta è manuale), lavaggio in corso (verde), avviso importante (rosso).





## CONNETTITI CON MEIKO CONNECT

Questa app vi consente di visualizzare e gestire comodamente tutti i dati rilevanti della vostra MEIKO TopLine. Attraverso la connettività via Bluetooth, LAN o WLAN, il tecnico interno riceve direttamente una notifica ogni volta che sulla macchina viene visualizzato un messaggio di errore.

### Vantaggi di MEIKO Connect:

- Tutte le informazioni sotto controllo (parametri del processo, segnalazioni di errore, informazioni ecc.)
- Sempre informati anche quando lontani dal locale di deposito e sanificazione
- Protocollo giornaliero con risultati di igiene sicuri e documentati
- Rapida eliminazione degli errori

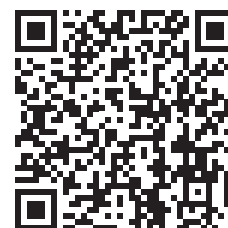

Basta scaricare l'app e consultare i dati della MEIKO TopLine via Bluetooth, WLAN o LAN su smartphone, tablet o portatile.



## PRONTA PER IL FUTURO

I requisiti di igiene sono sempre più severi. Dove ci porterà tutto ciò? Con una MEIKO *TopLine* di nuova generazione non dovrete più preoccuparvene. Perché questa domanda ce la siamo già posta noi e abbiamo costruito una serie di macchine che soddisfano non solo i requisiti attuali, ma anche quelli futuri, grazie a queste funzioni:

### I vantaggi igienici della nuova MEIKO *TopLine*:

- Valore  $A_0$  regolabile fino a 12.000 secondo la norma EN ISO 15883
- Funzionamento senza contatto grazie alla combinazione tra rilevamento del carico e apertura e chiusura automatica della porta (pag. 4)
- Migliori risultati grazie al sistema di lavaggio ottimizzato (pag. 5) e immediata segnalazione degli errori (pag. 6)
- Monitoraggio dei processi mediante l'app *MEIKO Connect* (pag. 8)
- Maggiore sicurezza del processo grazie ad una protezione rete facilmente accessibile (conforme alle norme EN 61010, IEC 60947-1 e IEC 60947-3)

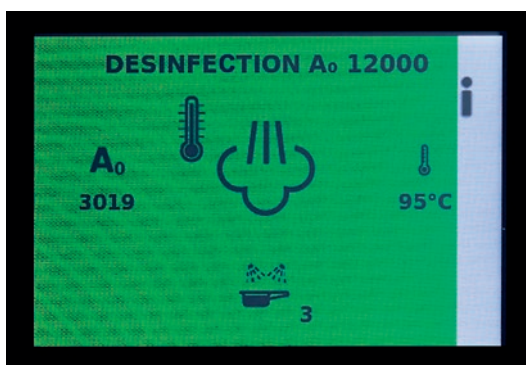

Con una MEIKO *TopLine* e un valore  $A_0$  di 12.000 siete già in anticipo sui tempi e pronti per il futuro.





## PIÙ SILENZIOSA, PIÙ LEGGERA, PIÙ VELOCE E PIÙ EFFICIENTE

Le nuove macchine MEIKO TopLine sono fatte per sfidare lo stress quotidiano e assistono il personale sanitario ovunque sia possibile. Per rendere il lavoro un po' più facile, piacevole, efficiente e, alla fine, più sicuro.

### Il merito è di queste funzioni.

- Selezione automatica del programma grazie al rilevamento del carico (opzionale) (pag. 4)
- Migliore prevenzione delle infezioni grazie all'apertura e chiusura automatica della porta (opzionale) (pag. 4)
- Impostazioni sicure e affidabili grazie al menu intuitivo (pag. 6)
- Maggior comfort di utilizzo e processi più efficienti grazie al concetto di segnalazione luminosa (pag. 7)
- Facilità di controllo del risultato di lavaggio grazie all'illuminazione interna della camera di lavaggio (pag. 5)
- Maggior numero di cicli di lavaggio grazie alla minore durata dei programmi (a seconda del programma e del valore  $A_0$  fino al 18% di tempo in meno rispetto al modello precedente)
- Riduzione emissioni di rumore nell'ambiente
- Risparmio fino al 15% di acqua e fino al 20% di corrente elettrica in meno rispetto al modello precedente\*



Non è più necessario predisporre la protezione di rete in loco perché è già integrato nella MEIKO TopLine.

Andate sul sicuro: asciugatura e raffreddamento ad aria filtrata, e disinfezione integrale di tutte le tubazioni d'acqua per prevenire la ricontaminazione.

\* Tutti i dati indicati sui risparmi sono valori massimi. Il consumo di energia elettrica e d'acqua della macchina dipende dal carico e dal tipo di funzionamento (continuo o sporadico), dalla temperatura dell'acqua, dal programma di lavaggio selezionato e dal valore  $A_0$  selezionato.

**Passaggio 1:** aprite la camera di lavaggio manualmente oppure, nella versione con apertura e chiusura automatica della porta, tramite il sensore di prossimità o il comando a pedale (opzionale).



**Passaggio 2:** caricate gli utensili e contenitori sanitari e chiudete la porta della camera di lavaggio (come al passaggio 1).

**Passaggio 3:** basta un'occhiata al display per verificare se il programma selezionato dalla MEIKO TopLine è quello giusto.



**Passaggio 4:** dopo un conto alla rovescia il programma si avvia automaticamente, il colore diventa verde.



**Passaggio 5:** fine del programma, segnalato con colore blu. La porta della camera di lavaggio può essere aperta nello stesso modo del punto 1 e potete prelevare gli utensili e contenitori sanitari lavati e disinfettati.

**Passaggio 6:** nelle versioni con controllo e verifica periodica dei parametri (opzionale) l'operatore valuta il risultato del lavaggio quando preleva gli utensili e contenitori sanitari. Ecco fatto!

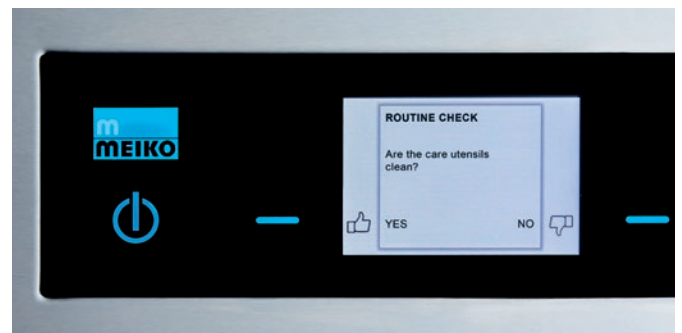



# MEIKO TopLine – pacchetto tutto compreso

## UN UNICO FORNITORE

Dalla progettazione all'installazione, fornitura di prodotti chimici e manutenzione delle macchine, fino alla formazione degli operatori

vi forniamo il nostro supporto e ci assicuriamo che l'igiene non venga mai compromessa.

## PROGETTAZIONE MEIKO: SOLUZIONI SU MISURA

MEIKO TopLine significa molteplici possibilità di configurazione, la soluzione ideale per qualunque locale di deposito e sanificazione. Dalla macchina a libera installazione per il montaggio a pavimento, a parete o per l'incasso nei bagni della camera del paziente fino al modello ad incasso sotto il piano di lavoro oppure all'unità di lavaggio e disinfezione compatta, potete creare la vostra soluzione su misura.

## Vantaggi della progettazione MEIKO

- Soluzioni pulite su misura per opere di risanamento, ristrutturazione o nuove costruzioni
- Unisce la sicurezza igienica all'ottimizzazione delle operazioni

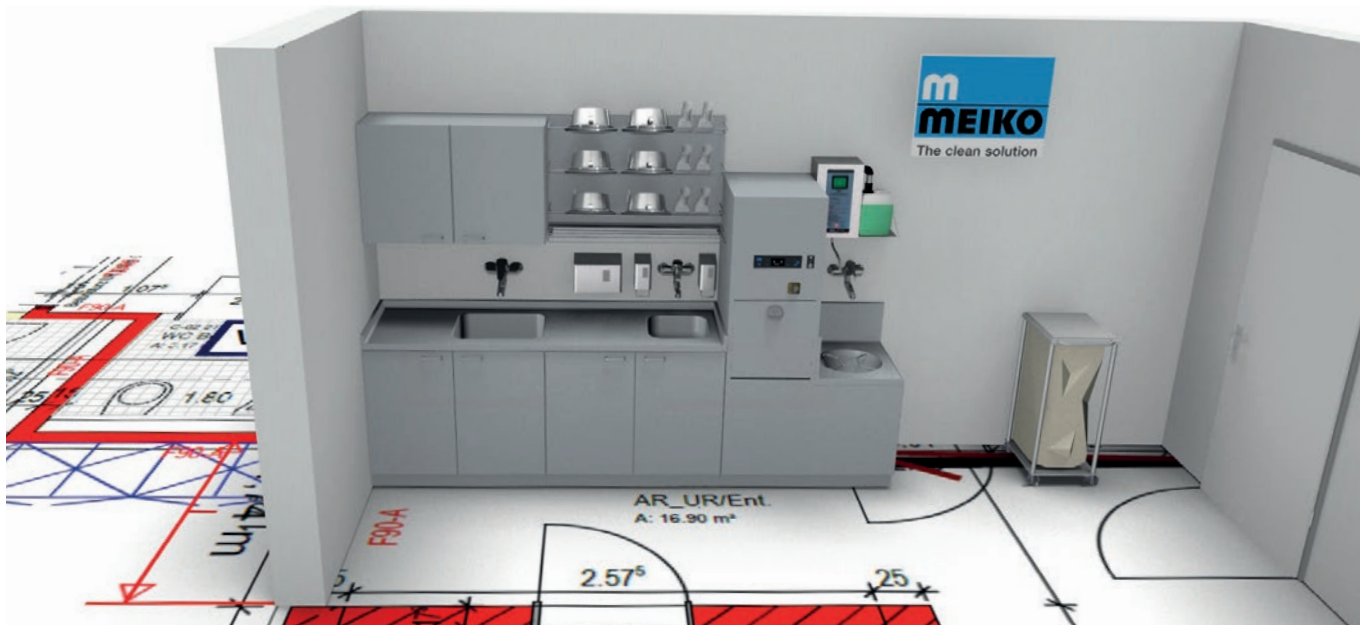

Oltre alla tecnologia di lavaggio e disinfezione MEIKO, vi offriamo una vasta gamma di macchine per garantirvi ergonomia e sicurezza sul lavoro.

MEIKO TopLine come modello a pavimento

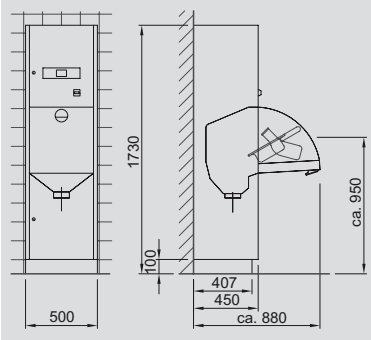

MEIKO TopLine come combinazione sanitaria di lavaggio e disinfezione

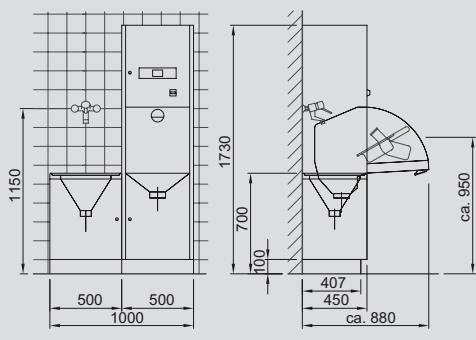

MEIKO TopLine come modello ad incasso sotto il piano di lavoro

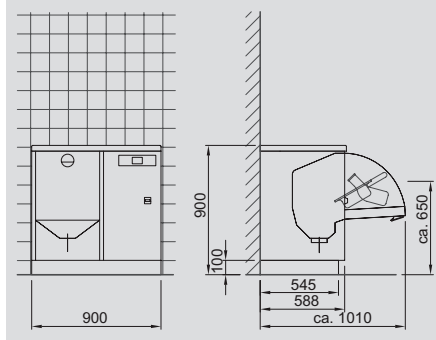

## PRODOTTI MEIKO DOYEN: UNA QUESTIONE DI CHIMICA

Per ottenere un risultato di lavaggio ottimale è necessaria la giusta combinazione tra tecnologia, detergente e brillantante. Proprio come nel caso dei prodotti della linea MEIKO Doyen, approvati specificatamente per i processi di lavaggio e disinfezione delle macchine MEIKO TopLine.

## Vantaggi dei prodotti chimici MEIKO

- Sono approvati per essere utilizzati nelle macchine MEIKO TopLine
- La quantità di dosaggio è ottimale e ridotta al minimo indispensabile
- Compatibilità con i materiali: testata e approvata
- NOVITÀ: il dosatore del detergente ora è ancora più semplice da installare anche in post-vendita
- NOVITÀ: dosaggio dei prodotti chimici sicuro grazie alla ventilazione automatica dei sistemi stessi

## CLEAN SOLUTION CIRCLE MEIKO

### Un'unica fonte

Il *Clean Solution Circle MEIKO* tiene conto di tutti i parametri rilevanti di un processo di lavaggio, delle loro relazioni e dipendenze. Al centro ci sono le prestazioni di pulizia, rappresentate simbolicamente dal «cerchio di Sinner» (tempo, temperatura, meccanica, chimica). Ma è solo con la giusta consulenza, utilizzo, servizio di assistenza tecnica, flussi di lavoro adeguati e con una formazione della *MEIKO Academy* che si ottiene il massimo. Per garantire l'igiene, il rispetto dell'ambiente e risparmio.

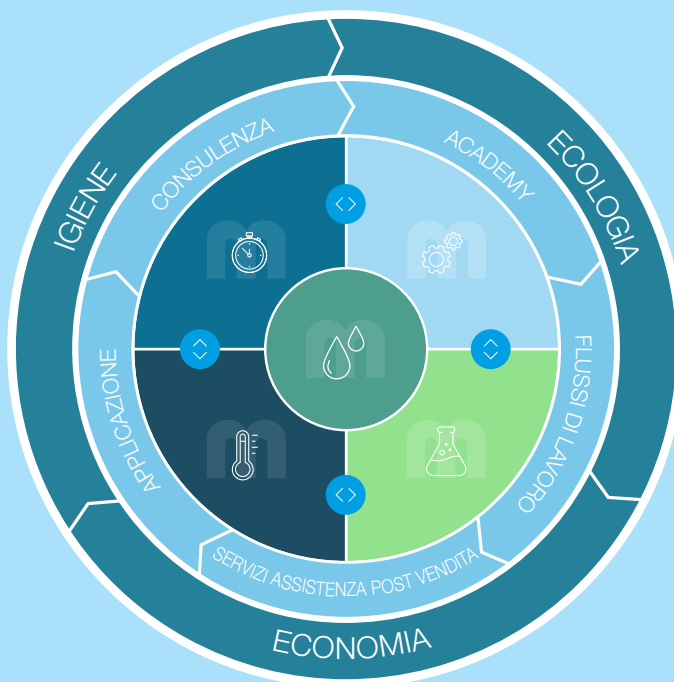

## SERVIZIO ASSISTENZA MEIKO: MASSIMA ORGANIZZAZIONE E TEMPESTIVITÀ

Il nostro servizio di assistenza tecnica garantisce di disponibilità e supporto al cliente in tempi brevi.

### Vantaggi del servizio assistenza MEIKO

- Assistenza telefonica 365 giorni all'anno, 24/24 7/7
- Personale qualificato e autorizzato (dalla *MEIKO Academy*)
- NOVITÀ: Ottimizzazione dell'organizzazione e comunicazione per un servizio impeccabile
- NOVITÀ: materiali più resistenti per prolungare la durata delle macchine

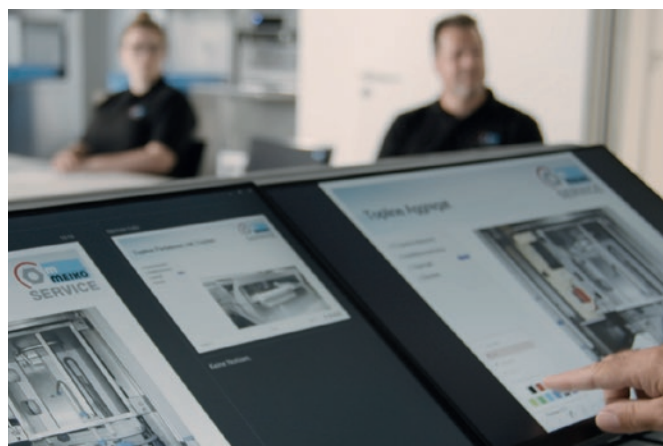

La *MEIKO Academy* forma i collaboratori MEIKO attraverso corsi di formazione. Gli operatori e responsabili di servizio possono accedere online al materiale didattico. Tutto questo per aumentare la sicurezza degli operatori.



## MEIKO TopLine – i modelli



### MEIKO TopLine 10

La MEIKO *TopLine 10* vanta dimensioni compatte con soli 500 mm x 450 mm x 1630 mm (L/P/A). E' montata a parete e sospesa dal pavimento, permettendo di avere un'igiene ancora maggiore sotto alla macchina. Si può pulire facilmente, evitando l'accumulo di sporco negli angoli.



### MEIKO TopLine 20

Installazione veloce grazie al montaggio su basamento appoggiata a pavimento, la MEIKO *TopLine 20* è subito pronta. Basta posizionarla e collegarla. Dimensioni di 500 mm x 450 mm x 1730 mm (L/P/A) e una comoda altezza di lavoro migliorano l'ergonomia, rendendo più piacevole lavorare.



## MEIKO TopLine 30

La macchina di lavaggio e disinfezione MEIKO *TopLine 30* ad incasso a filo muro sparisce quasi completamente nella parete.

Questa versione ad incasso a filo muro, dotata di un scarico centrale supplementare adatto a tutti i comuni tipi di WC, permette di risparmiare enormi quantità di spazio ed è adatta per l'installazione nel bagno delle camere dei pazienti.



## MEIKO TopLine 40

Con dimensioni di 900 mm x 600 mm x 900 mm (L/P/A), il modello ad incasso al piano di lavoro MEIKO *TopLine 40* è un'ottima integrazione a qualsiasi tipo di arredamento anche già presente. E' la soluzione ideale quando è necessaria una superficie di lavoro in più nell'area di deposito e disinfezione.





The clean solution

Member of the **MEIKO** GROUP

**MEIKO ITALIA Srl** · Via Emilio Gallo 27 · 10034 Chivasso (TO), Italia  
Tel. +39 011 9190211 · Fax +39 011 9196215  
[www.meiko.it](http://www.meiko.it) · [info@meikoitalia.it](mailto:info@meikoitalia.it)

**MEIKO (Suisse) AG** · Industriestr. 9 · 8117 Fällanden, Svizzera  
Tel. +41 44 8062626 · Fax +41 44 8250640  
[www.meiko-suisse.ch](http://www.meiko-suisse.ch) · [info@meiko-suisse.ch](mailto:info@meiko-suisse.ch)

**MEIKO Clean Solutions Austria GmbH**  
Liesinger-Flur-Gasse 17, Objekt 3 · 1230 Vienna, Austria  
Tel. +43 1 6992039 · Fax +43 1 6992039-23  
[www.meiko.at](http://www.meiko.at) · [office@meiko.at](mailto:office@meiko.at)

Produttore:

**MEIKO Maschinenbau GmbH & Co. KG** · Englerstr. 3 · 77652 Offenburg, Germania  
Tel. +49 781 203-0 · Fax +49 781 203-1179  
[www.meiko-global.com](http://www.meiko-global.com) · [info@meiko-global.com](mailto:info@meiko-global.com)

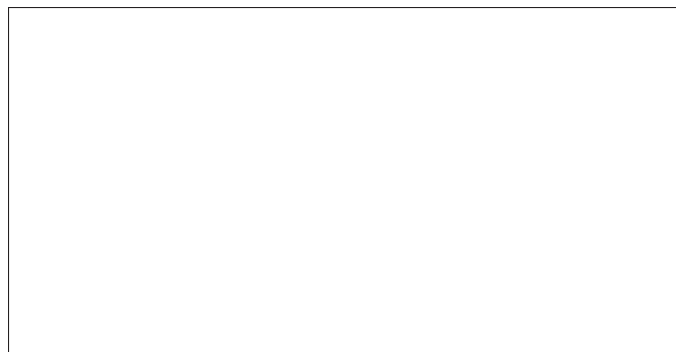

720.070.01.08.21/TLM2/IT/

Ci riserviamo il diritto di apportare modifiche alle specifiche nell'ambito del nostro processo di miglioramento del prodotto